

Eclipse

Bordatrice e rifilatrice semi-automatica con vasca colla per pezzi curvi di grandi e piccole dimensioni
 Semi-automatic edge-banding with glue pot and trimming machine for big and small shaped pieces
 Plaqueuse de chants et affleurage semi-automatique avec bac à colle pour pièces courbes de grandes et petites dimensions
 Chapeadora de cantos semi-automática con calderín de cola, para paneles rectos y curvos



Scan the QR code to see the video



- ECLIPSE, vincitrice del prestigioso premio AWFS Visionary New Machine Award in 2013 Las Vegas USA.
- The ECLIPSE, winner of the prestigious AWFS Visionary New Machine Award in 2013 Las Vegas USA.
- ECLIPSE, vainqueur du prestigieux AWFS Visionary New Machine Award in 2013 Las Vegas USA.
- ECLIPSE, ganadora del premio AWFS Visionary Machine Award 2013, en Las Vegas (USA).

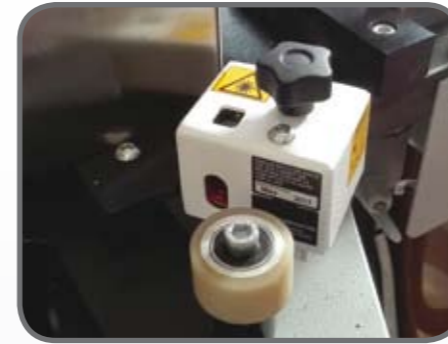

STANDARD

- Laser: sistema che assiste l'encoder per un accoppiamento accurata del bordo.
- Laser: Measurement to assist encoder for more accurate joint of the tape.
- Laser: système qui aide l'encodeur à une coupe de précision dans la jonction du chant.
- Laser:



STANDARD

- Ampio touch screen di controllo 7" + lista lavori.
- Large Touch screen controller 7" + job list.
- Grand écran de contrôle 7" + liste de travail.
- Pantalla touch 7".

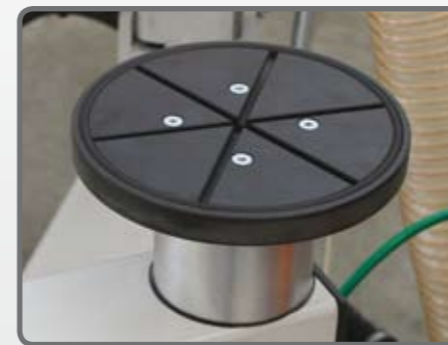

STANDARD

- Il vuoto è fornito tramite un piano a depressione rotante ø 200 mm.
- Vacuum is provided via a rotating vacuum table ø 200 mm.
- Le vide est fourni par une table à vide rotatif ø 200 mm.
- Bomba de vacío con mesa rotatoria.

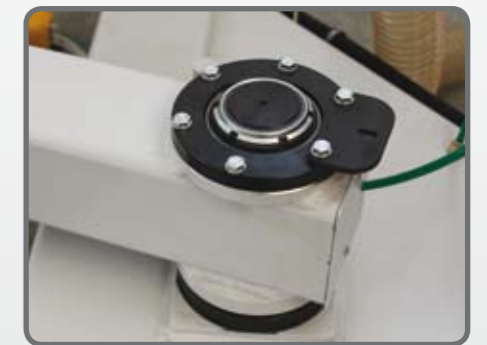

STANDARD

- Braccio rinforzato.
- Reinforced joint arm and heavy duty frame construction.
- Bras renforcé.
- Brazo reforzado para piezas pesadas.



OPTIONAL

- Laser per regolazione automatica della velocità di pannelli complessi, tramite potenziometro.
- Slowing-down feeding speed for complex panel. Laser for automatic + variable speed adjustment by potentiometer.
- Laser pour le réglage automatique de la vitesse de panneaux complexes, par l'aide d'un potentiomètre.
- Ralentización automática velocidad alimentador del panel a través laser y regulación velocidad con potenciometro.



STANDARD

- Gruppo rifilatore con apertura pneumatica del motore per facilitare l'introduzione del pannello. Motore: 2 x 0,5 kW, (0,75 CV) velocità 1500 rpm.
- Trimming unit with pneumatic opening of the trim motors to facilitate the introduction of the panel. Motor: 2 x 0,5 Kw, (0,75 Hp) Speed 1500 rpm.
- Groupe d'affleurage avec ouverture pneumatique pour faciliter l'introduction de panneau. Moteur: 2 x 0,5 kW (0,75 Hp) Vitesse 1500 rpm.
- Grupo refilador con suvida neumatica del motor, para ayudar el inserimiento del panel. motores 2 x 0,5 kw (0,75 cv) velocidad 1500 rpm.



STANDARD

- Supporto con tre piedi per bordi in rotolo.
- Holder edge three feet.
- Support avec trois pieds pour chants en bobine.
- Soporte a tres patas.



STANDARD

- Stazione ribaltabile di rifilatura pneumatica per l'esecuzione di grandi pezzi.
- Trimming station with pneumatic tilting for execution of big pieces.
- Groupe d'affleurage escamotable pneumatique pour l'exécution de gros pièces.
- Estacion refilador neumatico y abatible.

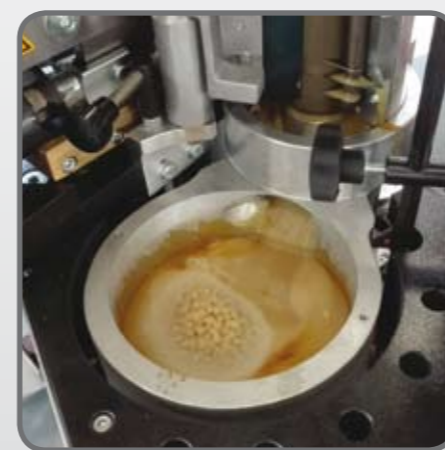

STANDARD

- Vasca colla 1 Kg.
- Glue pot 1 Kg.
- Bac à colle 1 Kg.
- Calderin de cola 1 kg.



OPTIONAL

- Alimentatore colla con sensore.
- Glue feeder with sensor.
- Chargeur automatique de colle par capteur laser.
- Alimentador cola con sensor.



OPTIONAL

- Tavolo rettangolare (800 x 360 x 20 mm.) per l'esecuzione di grandi pezzi.
- Rectangular table (800 x 360 x 20 mm.) for execution of big pieces.
- Table rectangulaire (800 x 360 x 20 mm.) pour l'exécution de gros pièces.
- Mesa rectangular (800 x 360 x 20 mm.) por ejecucion de paneles grandes.

Eclipse

IMPORTANT NOTE

- **TUTTI I RAGGI MASSIMI E MINIMI SONO AFFETTI DAL TIPO DI SPESSORE E QUALITÀ DEL BORDO APPLICATO (MORBIDO O RIGIDO) ED ANCHE DALLA QUALITÀ DELLA COLLA UTILIZZATA.**
- **ALL MINIMUM & MAXIMUM RADIUS ARE AFFECTED BY TAPE THICKNESS QUALITY (SOFT O RIGID) AND ALSO BY QUALITY OF ADHESIVE APPLIED.**
- **TOUS RAYON MINIMUM ET UN MAXIMUM SONT AFFECTÉS PAR L'ÉPAISSEUR ET LA QUALITÉ DE CHANT APPLIQUÉ (SOUPLES OU RIGIDES) ET AUSSI PAR LA QUALITÉ DE LA COLLE UTILISÉE.**
- **GRUPO REFILADOR CON SUVIDA NEUMÁTICA DEL MOTOR, PARA AYUDAR EL INSERIMIENTO DEL PANEL. MOTORES 2 X 0,5 KW (0,75 CV) VELOCIDAD 1500 RPM.**

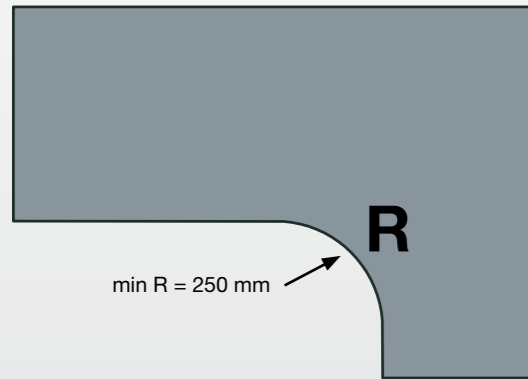

- Raggio di curvatura interna
- Minimum internal radius
- Rayon interieur
- Rayo interno

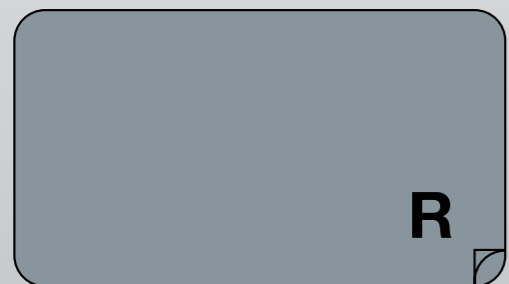
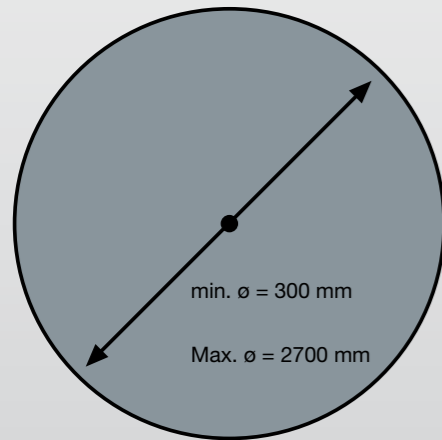

- Spessore bordo 1 mm , min = R 30 mm
- Spessore bordo 2 mm , min = R 50 mm
- Spessore bordo 3 mm , min = R 80 mm

- Edge thickness 1 mm , min = R 30 mm
- Edge thickness 2 mm , min = R 50 mm
- Edge thickness 3 mm , min = R 80 mm

- Épaisseur du chant 1 mm , min = R 30 mm
- Épaisseur du chant 2 mm , min = R 50 mm
- Épaisseur du chant 3 mm , min = R 80 mm

- Con grosos del canto 1 mm , min = R 30 mm
- Con grosos del canto 2 mm , min = R 50 mm
- Con grosos del canto 3 mm , min = R 80 mm



- Altezza bordo
- Height tape
- Hauteur du chant
- Altura canto

min 13 mm
Max 64 mm



- Spessore pannello 10-60 mm con spessore bordo 1-2 mm
- Spessore pannello 10-35 mm con spessore bordo 3 mm

- Panel thickness 10-60 mm with edge thickness 1-2 mm
- Panel thickness 10-35 mm with edge thickness 3 mm

- Épaisseur du panneau 10-60 mm avec épaisseur du chant 1-2 mm
- Épaisseur du panneau 10-35 mm avec épaisseur du chant 3 mm

- Espesor del panel = 10-60 mm con grosos del canto 1-2 mm
- Espesor del panel = 10-35 mm con grosos del canto 3 mm

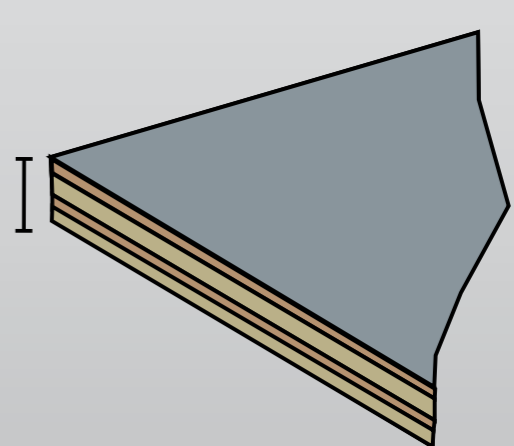



CARATTERISTICHE

BORDATRICE SEMI AUTOMATICA

- Per pezzi curvi con spessore pannello da 10 a 60 mm e spessore del bordo 1-3 mm

GRUPPO INCOLLAGGIO con:

- Incollaggio bordo su pannelli curvati aperti e chiusi di piccole e grandi dimensioni
- Vasca colla Max capacità 1 Kg (con optional vasca colla 2 Kg)
- 1 rullo incollaggio
- 2 rulli a copiare la sagoma del pannello
- 2 resistenze da 800 w con controllo elettronico della temperatura
- Regolazione manuale della quantità di colla
- Regolazione della temperatura della colla
- Sistema automatico di taglio del bordo per inizio operazione di bordatura
- Plc per l'impostazione della misura e del taglio del bordo con lettura a encoder per pezzi aperti e chiusi;
- **LASER PER FACILITARE LA PROGRAMMAZIONE DEL TAGLIO PER PEZZI CHIUSI SENZA NECESSITÀ DI MISURARE IL PEZZO**
- On/Off trascinatore automatico del pezzo
- Piano di lavoro per la bordatura di pezzi di piccole dimensioni
- Magazzino porta bordi in bobina con sistema a rulli folli per un facile scorrimento del bordo

GRUPPO REFILATORE RIBALTABILE PNEUMATICAMENTE CON:

- 2 motori 0,5 Kw ad alta frequenza con velocità di rotazione di 15000 giri/ min. con copiatore superiore, inferiore e frontale
- On/Off gruppo refillatore
- Sollevamento pneumatico dei due motori per l'inserimento del pezzo da refillare
- 2 frese saldobrasate R=3 Z=6
- Piano di lavoro per la refillatura di pezzi di piccole dimensioni
- Braccio snodato completo di piano a depressione portapezzo per la bordatura e la refillatura di pezzi di grandi dimensioni
- Dimensioni: 2000 x 2000 x 1700 mm (con bracci chiusi)
- Dimensioni: 3400 x 3400 x 1700 mm (con bracci aperti)
- Kg 600
- Macchina a norme CE

CARACTÉRISTIQUES

PLAQUEUSE DE CHANTS ET AFFLEUREUSE SEMI AUTOMATIQUE

- Pour pièces droite et courbes (concave et convexe) des grandes et petites dimensions épaisseur 10-60 mm et épaisseur de chant 1-3 mm

GRUPE ENCOLLAGE avec:

- Bac à colle max capacité 1 kg
- N.1 rouleau d'encollage
- N.2 rouleaux à copier la forme du panneau
- N.2 résistances de 800W avec contrôle électronique de la température.
- Régulation manuelle de la quantité de colle.
- Système automatique du coupe du chant pour le début de l'opération de encollage.
- Cisaille automatique pour la coupe du chant en bobine commandé par encoder pour la liaison des deux extrémités des chants sur panneaux courbes fermés.
- **DISPOSITIF LASER POUR DONNER LE CONSENTEMENT DE COUPE DU CHANT POUR OBTENIR LA JONCTION LORS DE L'EXÉCUTION DES PIÈCES FERMÉS.**
- On/Off entraînement automatique de la pièce.
- Plan du travail pour pièces de petites dimensions.
- Magasin port chant en bobine.
- Régulation de la température de la colle.
- Coupe du chant.
- Pompe à dépression
- On/Off entraîneur automatique de la pièce.

GRUPE D'AFFLEURAGE ESCAMOTABLE avec :

- On/Off groupe d'affleurage
- N.2 moteurs 0,5 Kw à haute fréquence 15000 RPM avec copier supérieur, inférieur et frontal.
- Levage pneumatique de deux moteurs pour l'affleurage de la pièce.
- N.2 fraises sautees R=3, Z=6
- Plan du travail pour pièces de petites dimensions.
- Dimension: 2000 x 2000 x 1700 mm • Kg 600
- Normes CE

CHARACTERISTICS

SEMI AUTOMATIC CONTOUR EDGE BANDER

- For shaped "concave and convex" panels 10-60 mm thickness and 1-3 mm band thickness

GLUEING STATION with:

- Glue and tape application on big and small shaped panels
- Equipped with glue pot with 1 Kg capacity
- 2 rollers to copy the shape of the piece
- Glue application amount is adjusted via a knob
- Set up of the glue temperature
- Automatic guillotine for coiled material up to 3 mm x 45 mm
- PLC to set the length and the cut of the tape (by means of an encoder) for open and closed pieces;
- **LASER TO MAKE AN EASY PROGRAMMATION OF THE CUT FOR CLOSED PIECES WITH NO NEED OF MEASURING THE PIECE**
- On/off automatic feeder of the panel
- Raisable working table for small panels
- Utilizes 2 x 800 w heating elements with electronic temperature control via thermoregulator
- On/off automatic feeder of the panel
- on/off trimming unit
- 2 rollers to copy the shape of the piece

TRIMMING STATION WITH PNEUMATIC TILTING, TO ALLOW EDGE BANDING OF BIG PIECES:

- Trimming unit with 2 motors 0,5 Kw high frequency 15000RPM with up/down and front copiers and manual lever to lift the motors approaching the pieces to be trimmed
- on/off trimming unit
- 2 brazed cutters R=3, Z=6
- Raisable working table for small panels
- Turning table unit for large panels
- Holding arm with vacuum table to hold the big panels for edging and trimming
- Dimensions: 2000 x 2000 x 1700 mm • Kg 600
- CE standards

CARACTERISTICAS

CHAPEADORA SEMIAUTOMATICA RECTO Y CURVO

- Chapeadora para piezas curvas de varias dimensiones, con alturas de 10 a 60 mm y grosores del canto 10-60 mm

GRUPO DE CANTEAR CON:

- Plato rollo de 800mm
- Avanze automatico del grupo cola con engancho y desengancho a pedal;
- 2 Rodillos para copiar el perimetro del panel
- Calderin de cola de 1Kg
- 1 Rodillo para enchapar
- 2 Resistencias de 800w con control de temperatura
- Regulacion cantidad de cola
- Regulacion temperatura cola con termoregulador.
- Sistema automatico de corte por inicio operacion de enchapado.
- PLC para programar la medida y el corte del canto con lectura a traves de encoder, para piezas abiertas y cerradas.
- **LASER PARA FACILITAR LA PROGRAMACION DEL CORTE DE PIEZAS CERRADAS SIN NECESIDAD DE MEDIRLA.**
- Encoder para la programacion del largo del canto, para paneles abiertos.
- On/Off arrastre motorizado del panel.
- Mesa de trabajo para piezas de pequenas dimensiones.
- Almacen de cantos en bobina con sistema a rodillos locos para un buen deslizamiento del canto.

GRUPO REFILADOR ABATIBLE NEUMATICAMENTE PARA AYUDAR ENCHAPE DE PIEZAS GRANDES:

- 2 motores 0,5 KW de alta frecuencia con velocidad de rotacion de 15000 giros/min, con copiator frontal y palpadores superior y inferior.
- On/Off grupo refillador;
- Suvida neumatica simultanea de los 2 motores.
- 2 herramientas de corte soldadas R=3 u R=2, Z=6
- Mesa de trabajo por refillar de piezas de pequenas dimensiones.
- Brazo regulable completo de mesa a depresion por refillar las piezas de grandes dimensiones.
- Dimensiones: 2000 x 2000 x 1700 mm • Kg 600
- Normas CE