

La experiencia de la mejor protección

The experience of the best protection

L'expérience de la meilleure protection

Die Erfahrung des besten Schutzes



[Coolpack Series]

Foto corrispondente a / Photo corresponds to / Photo correspondant à / Foto gehört zu a Coolpack-150-TI + Options

Sistemas de embalaje que combinan la burbuja con el film estirable, obteniéndose con ello una elevada protección con un bajo consumo energético

Wrapping systems combining bubble and stretch film to obtain high level protection and low power costs

Système d'emballage combinant bulle et film étirable ce qui permet une protection élevée avec une faible consommation énergétique

Verpackungssystem, das die Luftblase mit einem dehnbaren Überzug kombiniert, das so für erhöhten Schutz sorgt bei gleichzeitigem niedrigen Energieverbrauch

• Big in Packaging.®

www.cmb-barberan.com

Burbuja + Film Estirable / Bubble + Stretch Film / Bulle + Film Étirable / Bullen + Stretchfolie

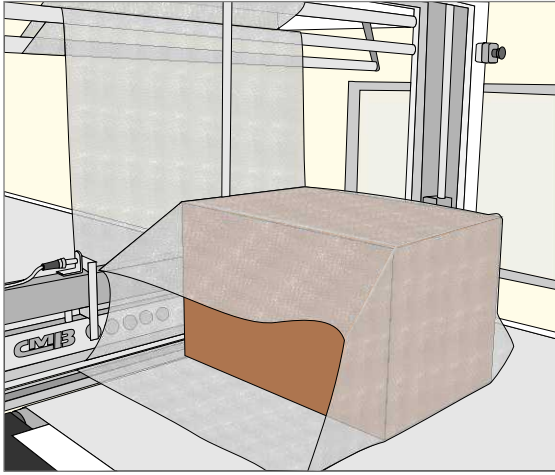

Las instalaciones Coolpack se componen de módulo portabobinas con cabezal de soldadura de film y módulo con corona giratoria y portabobinas de film.

Coolpack installations consist of a film reel module with film heat-sealing head and a module with rotating crown and film reel-holder.

Les installations Coolpack se composent d'un module porte-bobines avec tête de soudure de folie et d'un module avec couronne giratoire et porte-bobines de film.

Die Coolpack-Anlagen bestehen aus einem Spulenträgermodul für Folie mit Schweißkopf und einem Modul mit Drehkranz und Spulenträger für Folie.

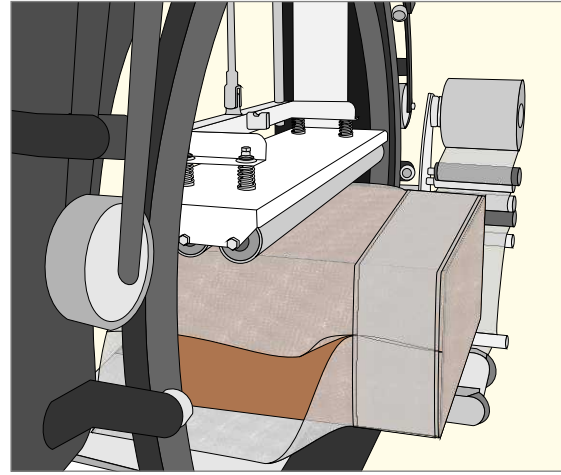

Configuraciones / Configurations / Configurations / Einstellungen

[Coolpack - ECON]

La línea ECON es la más básica de la serie, no obstante, ofrece grandes prestaciones y goza de excelentes acabados.

The ECON line is the most basic of the series. Nevertheless, it offers extensive features and excellent finishes.

La ligne ECON est la plus élémentaire de la série. Cependant, elle offre de grandes prestations et jouit d'excellentes finitions.

ECON ist die einfachste Ausführung der Serie, bietet aber trotzdem hohe Leistungen an und verfügt über ausgezeichnete Endverarbeitungen.



Foto / Photo / Photo / Foto: Coolpack-100-ECON-TI

[Coolpack]

El modelo estándar es más completo que el ECON, y de serie puede incluir varios opcionales.

The standard model is more complete than the ECON, and can include various optional extras.

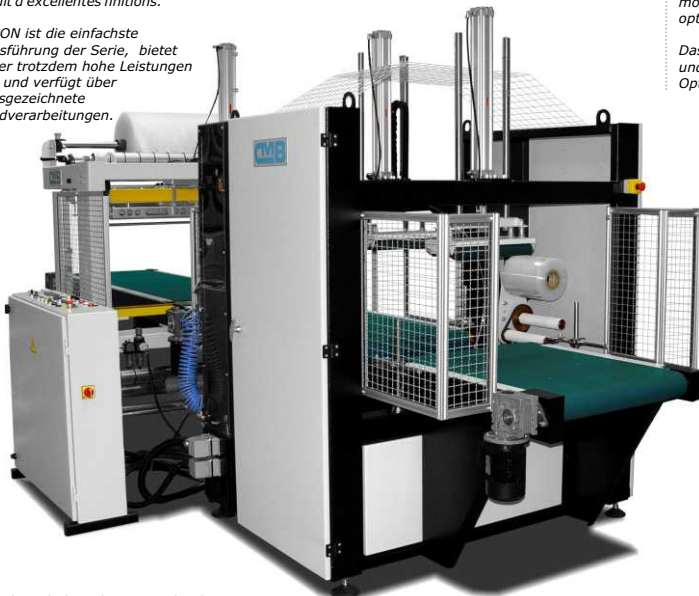
Le modèle standard est plus complet que le modèle ECON et peut disposer de plusieurs options en série.

Das Standardmodell ist kompletter als ECON, und kann serienmäßig über verschiedene Optionen verfügen.



Foto / Photo / Photo / Foto: Coolpack-150-TI

Paquetería / Pre-packaging / Colis / Stückgut

El sistema de embalaje de la Serie Coolpack la convierte en la idónea para todo tipo de muebles, complementos del hogar, persianas, puertas y ventanas, ... En general, todo aquel producto que requiera una protección especial.

The Coolpack series' packing system is ideal for all types of furniture, household accessories, blinds, doors and windows in general, all those products requiring special protection.

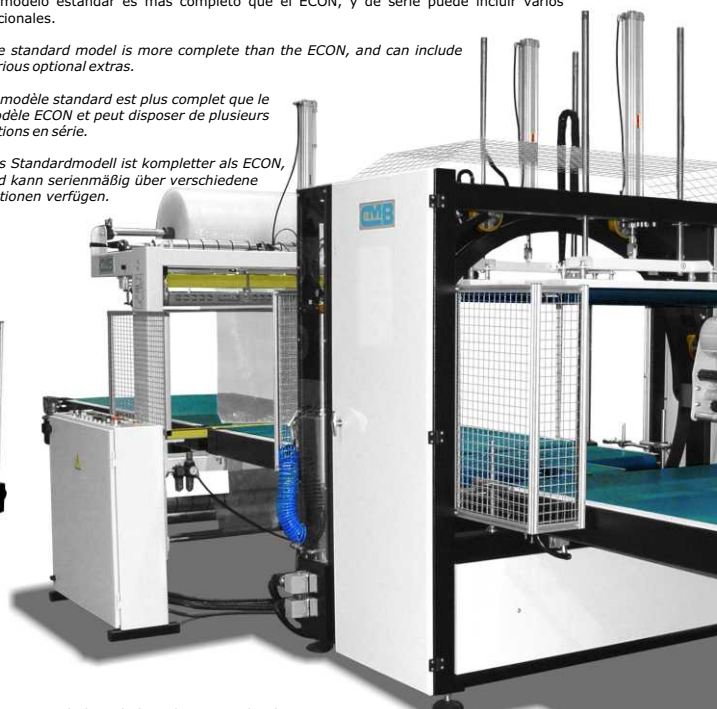
Le système d'emballage de la série CoolPack en fait une série idéale pour tout type de meubles, articles d'intérieur, persiennes, portes et fenêtres, etc. et de manière plus générale, tout produit qui nécessite une protection spéciale.

Das Verpackungssystem der Serie CoolPack ist ideal für die Verpackung aller Möbelarten, Haushaltswaren, Rollläden, Türen und Fenster,... Im Allgemeinen, für alle Produkte, die einen besonderen Schutz benötigen.

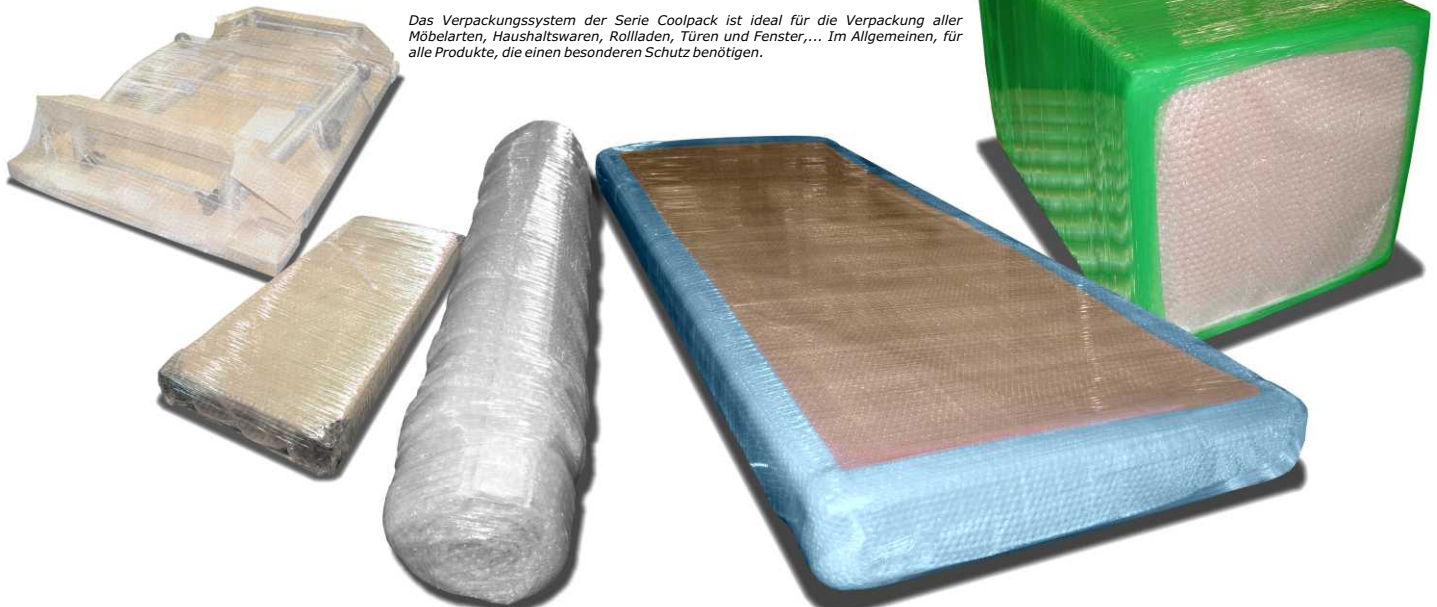

Sistema de embalaje adecuado para ofrecer la máxima protección mediante la combinación de dos materiales plásticos. La burbuja junto al film estirable aportan al producto un doble aislamiento así como una gran protección basada en la combinación del efecto amortiguador de la burbuja y el efecto de sujeción del estirable.

An appropriate packaging system offering maximum protection through the combination of two plastic materials. The bubble, along with the stretch film, give the product double isolation and a great deal of protection, based on the combination of the cushioning from the bubble and the support of the stretch film.

Système d'emballage approprié pour offrir la protection maximale grâce à la combinaison de deux matériaux plastiques. Le plastic à bulles accompagné du film extensible fournissent au produit une double isolation ainsi qu'une grande protection basée sur la combinaison de l'effet amortisseur de la bulle et de l'effet de fixation du film extensible.

Das Verpackungssystem ist geeignet für einen maximalen Schutz durch Kombination zweier Plastikmaterialien. Die Blase zusammen mit der Stretchfolie erteilen dem Produkt eine doppelte Isolierung und einen hohen Schutz durch den Dämpfungseffekt der Blase und den Halterungseffekt des Stretchs.

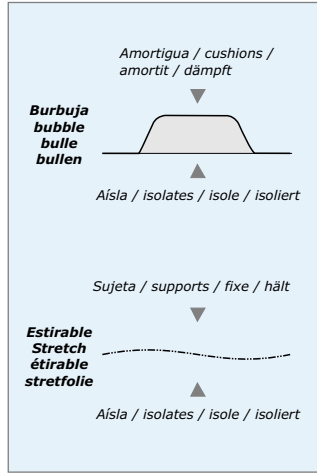

✦ [Coolpack - Corona HD]

Se denominan "Corona HD" a aquellas que tienen un diámetro mayor de 1500 mm.

Those with a diameter of over 1500 mm are known as "HD Crown".

Nous appelons "Couronne HD" celles qui ont un diamètre supérieur à 1500 mm.

"HD Krone" nennt man die, die einen größeren Durchmesser als 1500 mm haben.



Foto / Photo / Photo / Foto: Coolpack-250-TI

✦ Dimensiones paquete / Package dimensions / Dimensions du paquet / Abmessungen packung

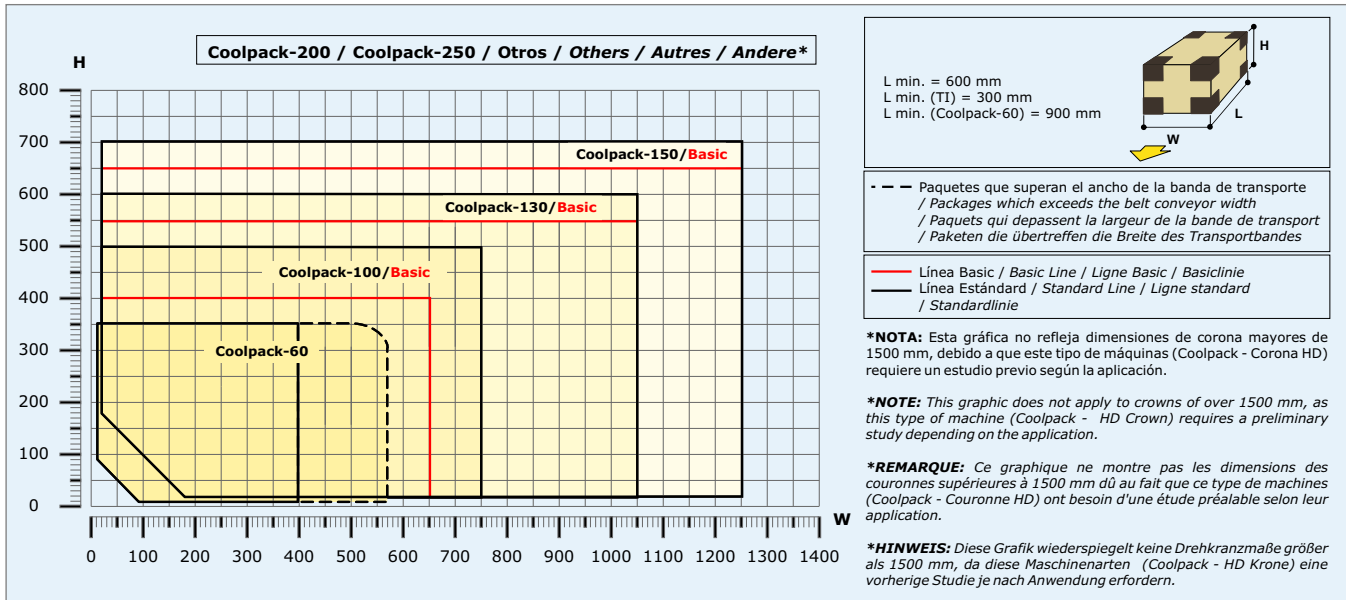

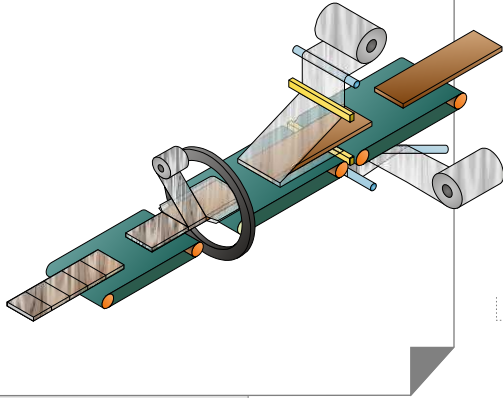

Las instalaciones **COOLPACK** están compuestas por una mesa de entrada, un cabezal de soldadura, una mesa intermedia, una corona giratoria con el sistema de transporte integral (**COOLPACK-TI**) y una mesa de salida.

El ciclo de embalaje se realiza en dos procesos:

El primero crea una bolsa (**film de burbuja, polietileno, etc.**), la cual deja en su interior el producto a embalar.

En el segundo proceso, esta bolsa se envuelve con **film estirable** dejando el producto a embalar perfectamente protegido del exterior.

Se deposita el producto centrado sobre la mesa transportadora de entrada y el proceso de embalaje se inicia automáticamente.

➤[es]

COOLPACK installations comprise a infeed table, a heat-sealing head, an intermediate table, a rotating crown with integral transporting system (COOLPACK-TI) and an output table.

The packaging cycle has two processes:

The first creates a bag (bubble wrap, polythene, etc.), which contains the product to be packaged inside it.

In the second process, this bag is wrapped with stretch film, leaving the packaged product perfectly protected from the outside.

The product is deposited in the centre of the infeed table and the packaging process begins automatically.

➤[gb]

Les installations COOLPACK sont composées d'une table d'entrée, d'une tête de soudure, d'une table intermédiaire, d'une couronne giratoire avec le système de transport intégral (COOLPACK-TI) et d'une table de sortie.

Le cycle d'emballage est réalisé par deux processus :

Le premier crée une poche (film à bulles, polyéthylène, etc.) qui laisse en son intérieur le produit à emballer.

Dans le deuxième processus, cette poche est enveloppée avec le film extensible pour laisser le produit à emballer parfaitement protégé de l'extérieur.

Le produit centré est déposé sur la table de transport d'entrée et le processus d'emballage démarre automatiquement.

➤[fr]

Die Coolpack-Anlagen bestehen aus einem Beschickungstisch, einem Schweißkopf, einem Zwischentisch, einem Drehkranz mit eingebautem Fördersystem (COOLPACK-TI) und einem Abführungstisch.

Der Verpackungszyklus erfolgt in zwei Abläufen:

Der erste erstellt einen Sack (Blasenfolie, Polyäthylen, usw.), der das Produkt zur Verpackung aufnimmt.

Im zweiten Ablauf wird dieser Sack mit Stretchfolie eingewickelt und versichert somit einen perfekten Schutz des Produktes vor Außeneinflüsse.

Das Produkt wird zentriert auf dem Förderungstisch am Eingang abgesetzt und der Verpackungsvorgang beginnt automatisch.

➤[de]

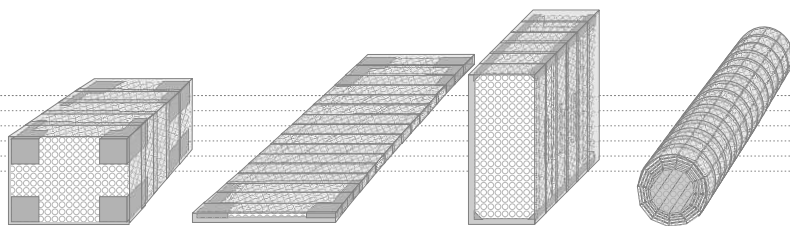

➤ **Beneficios / Results / Bénéfices / Ergebnisse**

Sistema de embalaje que combina la burbuja y algunos de sus combinados con el film estirable, obteniéndose con ello una elevada protección con un bajo consumo energético

Capacidad de aceptación de paquetería de formatos variados, convirtiéndola en una instalación eficazmente flexible

Extrema facilidad de preparación y puesta en marcha para su funcionamiento diario al no ser necesaria una fuente calorífica como en el sistema de retracción

➤[es]

A wrapping machine that combines, for example, bubble with stretch film to obtain high protection factor at low rates of power consumption

It can work with a variety of different-shaped articles, making it a highly flexible machine

Operator-friendly for daily prep and startup as no type of heat source is required for shrinking

➤[gb]

Système d'emballage qui combine le film à bulles et quelques de ses coordonnables, obtenant une haute qualité d'emballage et protection à un cout tres bas de consommation d'énergie

Capacité d'acceptation de colis à dimensions variables, elle devient une installation très flexible et efficace

Extrême facilité de préparation et mise en fonction dû la manque de source de chaleur comme sur le traditionnel système thermo rétractable

➤[fr]

Verpackungssystem, das die Luftblase und einige ihrer Kombinate mit einem dehnbaren Film verbindet und so für Erhöhten schutz bei Gleichzeitigem geringem Energieverbrauch sorgt

Dank seiner Fähigkeit, mit Verpackungen in verschiedenen Größen arbeiten zu können, wird es zu einer Wirksam flexiblen anlage

Extrem leichte Vorbereitung und Inbetriebnahme für den täglichen Betrieb, da man keine Wärmequelle benötigt wie beim Rückziehsystem

➤[de]