

PRO
SERIES **P**

AES

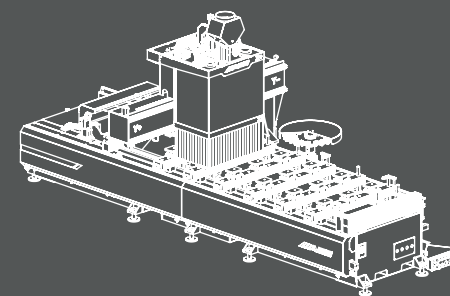

VEGAPRO



EN
TR
PL

Making its first overseas investment in the USA as the flagship of the Turkish woodworking machinery industry, AES continues to serve its customers in the North and South America through its center that was launched in Charlotte, North Carolina to provide sales and aftersales services.

Türk ahşap işleme sektörünün bayrak taşıyıcı firması olarak, ABD'de ilk yurt dışı yatırımını yapan AES satış ve satış sonrası hizmetleri için N.Carolina/Charlotte'da aktif hale getirdiği merkezi ile, Kuzey ve Güney Amerika'da hizmet vermeyi sürdürmektedir.

Dokonując pierwszej zagranicznej inwestycji w Stanach Zjednoczonych jako lider turckiego przemysłu maszyn do obróbki drewna, firma AES obsługuje swoich klientów w Ameryce Północnej i Południowej za pośrednictwem swojego centrum, które zostało uruchomione w Charlotte w Karolinie Północnej w celu świadczenia usług sprzedażowych i posprzedażowych.

As part of its policy to expand its sales and aftersales service network on an ongoing basis, AES has incorporated its affiliate AES Europe in Bilzen, Belgium with a view to providing better sales and aftersales services as well as technical support to its customers in Europe

Avrupa kıtasındaki müşterilerine daha iyi satış ve satış sonrası hizmet verebilmek amacıyla Bilzen/Belçika'da AES Europe'u kurdu. AES, müşterilerine teknik destek sağlarken satış ve servis ağını da her geçen gün büyümeye devam etmektedir.

W ramach polityki nieustannego rozwoju sieci sprzedaży i obsługi posprzedażowej firma AES uruchomiła własną filię AES Europa w Bilzen w Belgii w celu zapewnienia lepszej sprzedaży i usług posprzedażowych, a także wsparcia technicznego dla swoich klientów w Europie.

AES GROUP, which has re-defined the sector with the machines and designs it has developed in the Woodworking Machinery sector since the first day it was founded in 1989; it is the flag carrier company of Turkey in the sector. AES, which always continues to be your global partner with its high production capacity, expert staff, global sales and service network, grows with you and continues to develop while growing, with the centers it opened and the service network it established to become one of the world's leading manufacturers in line with its founding vision.

1989 yılında, kurulduğu günden bu yana Ahşap İşleme Makineleri sektöründe geliştirdiği makineler ve tasarımlarla sektörü yeniden tanımlayan AES GROUP; Türkiye'nin sektördeki bayrak taşıyıcı firması konumundadır. Yüksek üretim kapasitesi, uzman kadrosu, küresel satış ve servis ağı ile her zaman global partneriniz olmaya devam eden AES, kuruluş vizyonu doğrultusunda, dünyanın sayılı üreticileri arasında girmek için açtığı merkezler ve kurduğu hizmet ağı ile; sizlerle büyüyor, büyürken de geliştirmeye devam ediyor.

GRUPA AES, która dzięki swoim maszynom i projektom w sektorze maszyn do obróbki drewna od dnia założenia w 1989 roku dokonała przewrotu w sektorze i jest głównym liderem w Turcji w tym sektorze.

Firma AES jako Twój globalny partner dzięki swoim wysokim zdolnościom produkcyjnym, wykwalifikowanemu personelowi, globalnej sprzedaży i sieci serwisowej, rozwija się wraz z Tobą i postępowo technologicznym, a otwarte centra i sieć serwisowa, którą założyła, sprawiła, że firma stała się jednym z wiodących światowych producentów zgodnie z wizją firmy.

your global partner

AES Group: It grows with you with the goal of becoming a global brand and continues to produce and develop while growing. AES UK continues its Sales and After-Sales Service services in the UK, Ireland, Northern Ireland, Scotland and Wales regions.

AES Group; küresel bir marka olma hedefi ile sizlerle büyümekte, büyürken de üretmeye ve geliştirmeye devam etmektedir. AES UK firması ile Britanya, İrlanda, Kuzey İrlanda, İskoçya ve Galler bölgelerinde Satış ve Satış Sonrası Servis hizmetlerini sürdürmektedir.

Grupa AES rozszerza swój zakres działalności wraz z Tobą poprzez produkcję i rozwój produktów, aby stać się globalną marką. AES w Wielkiej Brytanii prowadzi sprzedaż i obsługę posprzedażową w regionach Wielkiej Brytanii, Irlandii, Irlandii Północnej, Szkocji i Walii.

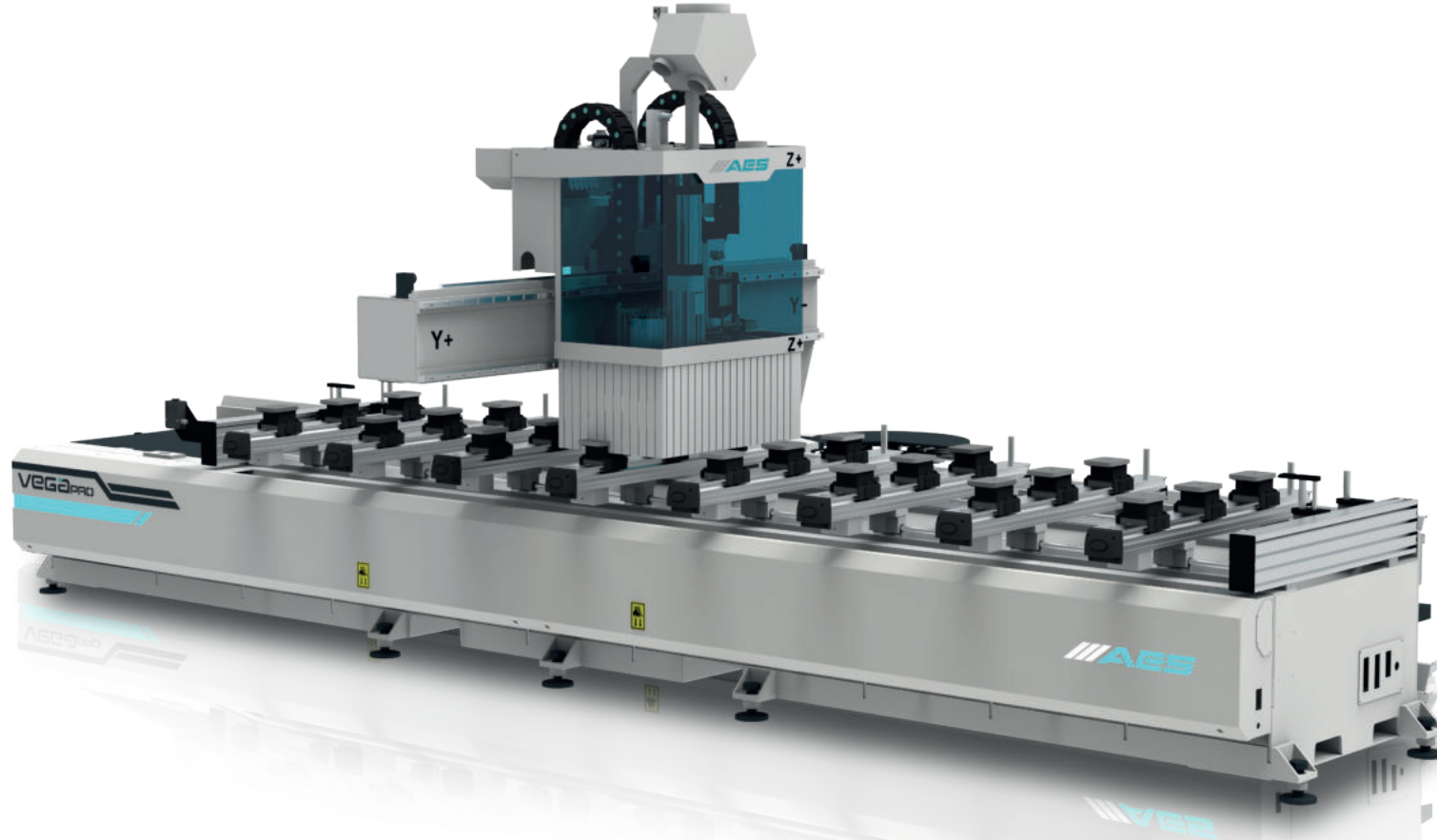

1325
1300x2500mm

1332
1300x3200mm

1345
1300x4500mm

1360
1300x 6000mm

Top
quality
professional
solutions

Üstün kalite, profesyonel çözümler
Profesjonalne Rozwiązania Najwyższej Jakości

EN

TR

PL

PRO series machines are our product group that combines fast and precise results with energy saving in your mass production processes. PRO Series, which offers economy and professionalism as a whole for developing and changing market conditions, was created by combining quality and performance in the R-D process with a cost-effective strategy taking into account your investment costs in production.

PRO serisi makineler, seri üretim işlemlerinizde hızlı ve hassas sonuçları, enerji tasarrufu ile birleştiren ürün grubumuzdur. Gelişen ve değişen piyasa koşulları için ekonomi ile profesyonelliği bir bütün halinde sunan PRO Serisi, üretim süreçlerinizde yatırım maliyetlerinizi göz önünde bulundurarak AR&GE sürecinde kalite ve performansın uygun maliyet stratejisi ile birleştirilmesiyle yaratıldı.

Maszyny serii PRO to nasza grupa produktów, która łączy szybki i precyzyjny wynik produkcji z oszczędnością energii w procesach masowej produkcji. Seria PRO, która jako całość oferuje ekonomizację i profesjonalizm dla rozwijających się i zmieniających się warunków rynkowych, została stworzona poprzez połączenie jakości i wydajności w procesie badawczo-rozwojowym z opłacalną strategią uwzględniającą koszty inwestycji w produkcję.

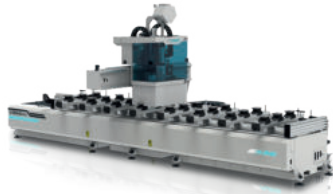

Focus On Efficiency

Combine quality and economy with VEGA PRO CNC machining center. The machine has been specially designed for companies that make modular furniture, doors, windows, assorted wood applications and special processing applications. As a standard, it can perform many different types of machining, especially milling applications, sizing, 3D surface processing, angle cutting, vertical - horizontal hole applications and grooving applications.

VEGA PRO, CNC işleme merkezi ile kalite ve ekonomiyi buluşturun. Makine modüler mobilya, kapı, pencere, amsif ahşap uygulamaları ve özel işleme uygulamaları yapan firmalar için özel olarak tasarlanmıştır. Standart olarak freze uygulamaları, ebatlama, 3D yüzey işleme, açılı kesim, dikey - yatay delik uygulamaları ve kanal açma uygulamaları başta olmak üzere bir çok farklı tip işlemeyi gerçekleştirebilir.

Połącz jakość i ekonomię z centrum obróbczym CNC VEGA PRO. Maszyna została specjalnie zaprojektowana dla firm wykonujących zajmujących się obróbką mebli modułowych, drzwi, okien, litego drewna i innymi specjalnymi projektami obróbczymi. Standardowo maszyna może wykonywać wiele różnych rodzajów obróbki, w szczególności frezowanie, formatowanie, obróbkę powierzchni 3D, cięcie pod kątem, wykonywanie otworów w pionie i poziomie oraz rowkowanie.

FURNITURE



OFFICE
FURNITURE



FURNITURE



DOOR



DECORATIVE
PANEL



KITCHEN



STAIRS



Made for high performance

Yüksek performans için üretildi
Wykonana Z Myślą O Wysokiej Wydajności

EN

With its the state-of-the-art spindle motor allows you to get excellent results in your milling applications, including 3d machining.

TR

Son teknoloji spindle motor 3D işleme dahil freze uygulamalarınızda mükemmel sonuçlar almanızı sağlar.

PL

Dzięki najnowocześniejszemu silnikowi wrzeciona można uzyskać doskonałe wyniki frezowania, włącznie z obróbką 3D.

FLEXIBLE PRODUCTION WITH 4 AXIS CONFIGURATION

4 EKSEN KONFIGÜRASYON İLE ESNEK ÜRETİM

ELASTYCZNA PRODUKCJA DZIĘKI KONFIGURACJI 4-OSIOWEJ

EN

With 4-axis configuration, custom your processings on a single machine. Make flexible production with different aggregate options.

TR

4 eksen konfigürasyonu ile özel işlemlerinizi tek bir makinede uygulayın. Farklı aggregate seçenekleri ile esnek üretim yapın.

PL

Dzięki 4-osiowej konfiguracji możliwe jest przeprowadzenie obróbki materiału w jednej maszynie. Elastyczna produkcja dzięki różnym opcjom agregatów.

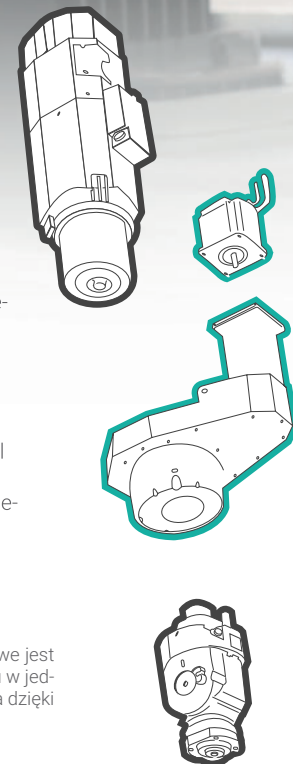

Maximum Productivity

Maksimum üretkenlik
Maksymalna Wydajność Produkcji

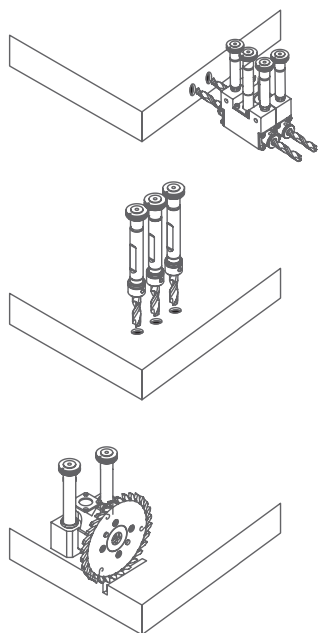

BORING UNIT

ÇOKLU DELİK ÜNİTESİ

MODUŁ WYTACZARKI

- EN Shorten your lead time with customized drilling unit options
- TR İhtiyaçlarınıza göre şekillendirilebilen delik ünitesi seçenekleri ile üretim sürecinizi kısaltın.
- PL Skróć czas realizacji zamówień dzięki niestandardowym opcjom modułu wytaczarki.

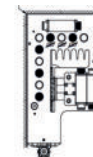
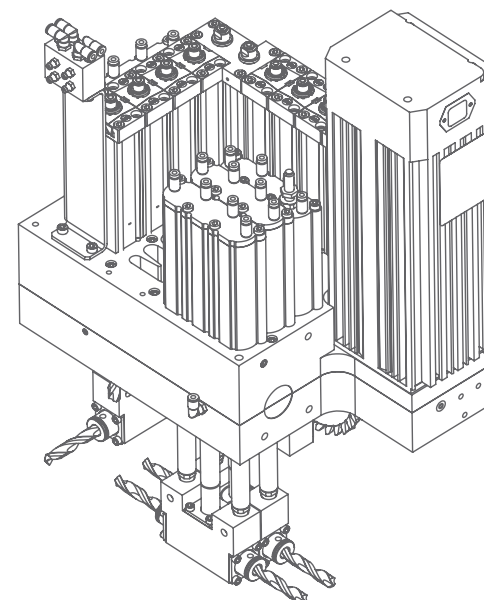

10V - 3x2H - 1 S

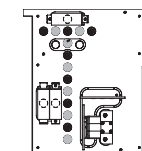

14V - 3x2H - 1 S

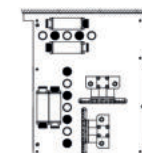

12V - 4x2H - 2 S

EXTENDED AGGREGATE USAGE AREA

AGGREGATE İLE GENİŞ KULLANIM ALANI

DOSKONAŁE PRZYSPIESZENIE DZIĘKI
SYSTEMOWI PORTALOWEMU

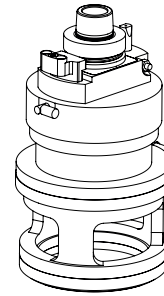
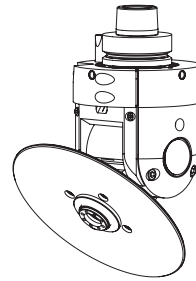
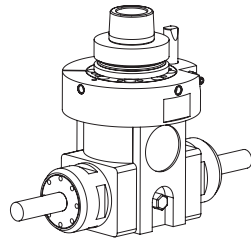

BEST CHOICE FOR DOOR PROCESSING

KAPI İŞLEMELERİNDE EN İYİ SEÇİM

NAJLEPSZY WYBÓR DO PRODUKCJI DRZWI

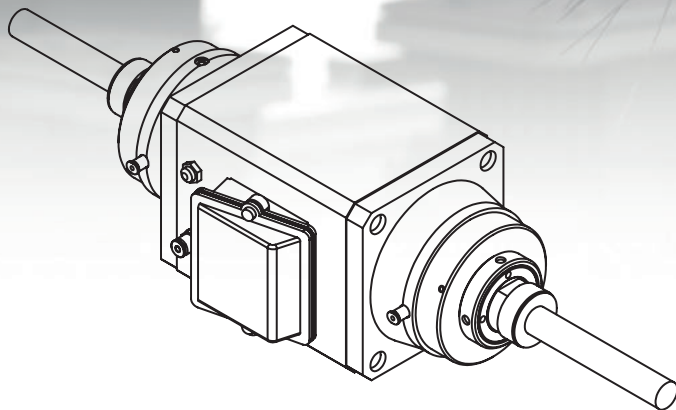

EN

With double output side milling motor, you can process the lock and hinge holes of the door all at once

TR

Çift çıkışlı yan freze motoru ile kapının kilit ve menteşe deliklerini tek seferde işleyin

PL

Dzięki silnikowi do frezowania bocznego z podwójnym wyjściem możliwe jest jednoczesne wykonanie w drzwiach otworów pod zamek i zawiasy.

Every Second Counts

Her Saniyeniz Değerli
Liczy Się Każda Sekunda

EN

Quickly change tools with the rotary magazine to shorten machining time

TR

Hareketli takım değiş-tirme ünitesi ile kolay ve hızlı takım geçişi sağlayarak işleme sü-renizi kısaltır.

PL

Zmieniaj narzędzia szybko za pomocą obrotowego magazynku, aby skrócić czas obróbki materiałów.

ROTARY MAGAZINE UNIT

HAREKETLİ TAKIM DEĞİŞTİRME ÜNİTESİ

OBROTOWY MAGAZYNEK
NARZĘDZI

LINEAR TOOL CHANGER UNIT

SABİT TAKIM DEĞİŞTİRME ÜNİTESİ

LINIOWY MAGAZYNEK NA-
RZĘDZI



**CENTRAL
LUBRICATION UNIT**
Lubricates the machine at
21 different lubrication po-
ints automatically.

**MERKEZİ
YAGLAMA ÜNİTESİ**
21 farklı bölgede otomatik
olarak yağlama sağlar.

**CENTRALNA
JEDNOSTKA
SMARUJĄCA**
Zapewnia automatyczne
smarowanie w 21 różnych
punktach maszyny.



**AXIS CONTROL WITH
SERVO MOTORS**
State of the art motors lo-
cated on each axis ensure
precise acceleration at high
speed

**SERVO MOTORLAR İLE
EKSEN KONTROLÜ**
Tüm eksenlerde bulunan
son teknoloji ürünü motor-
lar, yüksek hızlarda hassas
ivmelenme sağlar

**STEROWANIE
OSIAMI ZA
POMOCĄ**
Najnowocześniejsze
silniki umieszczone na
każdej osi zapewniają
precyzyjne przyspiesze-
nie obróbki przy wyso-
kich prędkościach.



**HIGH-QUALITY
RACK & RAIL**
Low-vibration, dynamic &
high-quality rails and kre-
mayer are used to provide
the best results at high
speeds.

**YÜKSEK KALİTE
KREMAYER VE RAY**
Yüksek hızlarda en iyi so-
nuc için düşük titreşim
sağlayan dinamik, yüksek
kaliteli ray ve kremayerler
kullanılmaktadır.

**WYSOKIEJ
JAKOŚCI
ZĘBATKI I SZYNY**
Dynamiczne i wysokiej
jakości szyny i zębarki o
niskim poziomie wibracji
zapewniają precyzyjną
obróbke przy dużych
prędkościach.



EN The working table comprises state of the art vacuum consoles and blocks. The discharge pistons on the consoles allow expedited discharge of work pieces.

TR Çalışma tablası son teknoloji ürünü vakum konsol ve bloklarından oluşmaktadır. Konsolda bulunan boşaltma pistonları, parçanın kolayca boşaltılmasına olanak sağlar

PL Stół roboczy jest wyposażony w najnowocześniejsze konsole i bloki próżniowe. Siłowniki wyładowcze na konsolach umożliwiają szybkie odprowadzanie elementów obrabianych.

PROFESSIONAL VACUUM EQUIPMENT

PROFESYONEL VAKUM EKİPMANLARI

PROFESJONALNE WYPOSAŻENIE JEDNOSTKI DO ODPROWADZANIA WIÓRÓW I PYŁU

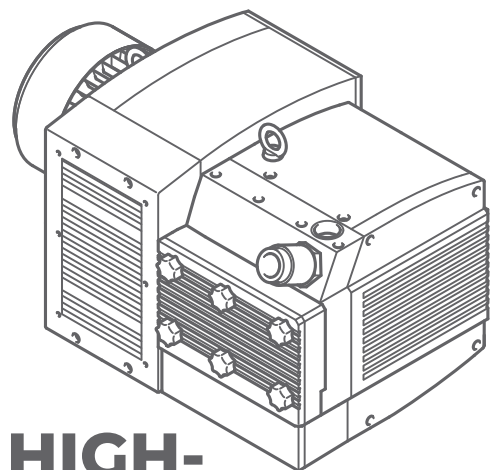

HIGH-EFFICIENCY VACUUM PUMP

GÜÇLÜ VAKUM POMPASI

POMPA PRÓŻNIOWA O WYSOKIEJ WYDAJNOŚCI

EN High performance efficient vacuum pump ensures firm grip on work pieces to be cut. It will support your operations for many years with its problem free construction and low maintenance costs.

TR Yüksek performanslı ve verimli vakum pompası, kesim yapılacak parçalar için maksimum tutuş sağlar. Düşük bakım maliyeti ve sorunsuz çalışan yapısı ile uzun yıllar çalışmaya imkan verir.

PL Wysokowydajna pompa próżniowa zapewnia pewne trzymanie ciętych elementów. Dzięki bezproblemowej budowie i niskim kosztom utrzymania maszyna będzie służyła Twojej firmie przez wiele lat.

MAXIMUM SAFETY

MAKSIMUM GÜVENLİK

MAKSYMALNY POZIOM
BEZPIECZEŃSTWA

EN The safety options of VEGA PRO, were designed to prevent unauthorized access to the work area with a view to maximizing safety of life. These safety options which are designed in compliance with the CE norms will minimize the risk of occupational accidents in your manufacturing processes.

TR VEGA PRO 'nun güvenlik opsiyonları çalışma alanına yetkisiz girişleri engelleyerek maksimum can güvenliği sağlamak için tasarlanmıştır. CE normlarına uygun şekilde hazırlanan güvenlik opsiyonları ile imalat süreçlerinizde iş kazası risklerini minimize eder.

PL Elementy bezpieczeństwa maszyn VEGA PRO zostały zaprojektowane tak, aby uniemożliwić dostęp osób nieupoważnionych do obszaru pracy w celu zapewnienia maksymalnego poziomu bezpieczeństwa. Zaprojektowane zgodnie z normami CE elementy bezpieczeństwa minimalizują ryzyko wypadków przy pracy w.

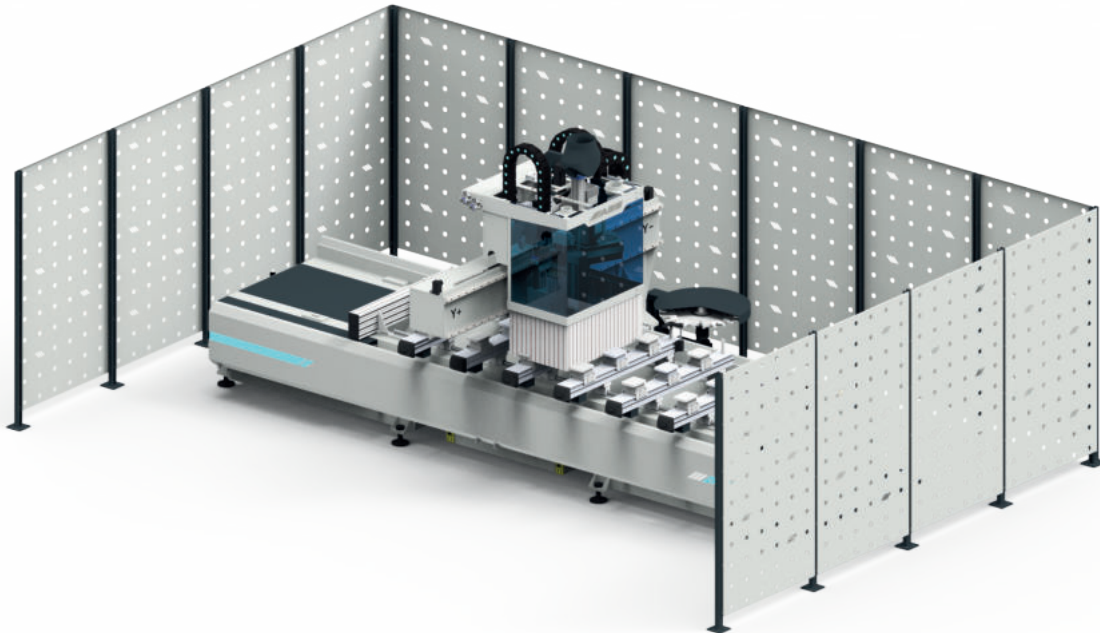

Safety Mat

Güvenlik Paspası
Maty Bezpieczeństwa

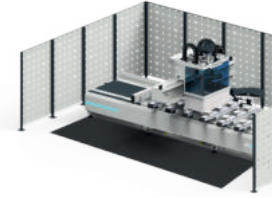

Light Barrier

Işık Bariyeri
Bariery Światłne

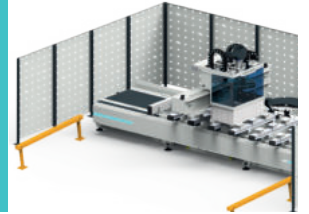

Safety Fence

Güvenlik Çiti
Bariarki Bezpieczeństwa





NEXT GENERATION CNC CONTROL UNIT

YENİ JENERASYON CNC KONTROL ÜNİTESİ

CENTRUM STEROWANIA NOWEJ GENERACJI

EN

The next generation control unit is powered by a PC designed for industrial operations. It allows you to make your transactions quickly and easily without getting stuck.

TR

Endüstriyel işler için üretilen PC'den gücünü alan yeni jenerasyon kontrol ünitesi. İşlemlerinizi takılmadan, hızlı ve kolay gerçekleştirmenizi sağlar.

PL

Jednostka sterująca nowej generacji zasilana jest z komputera PC przeznaczonego do zastosowań przemysłowych. Umożliwia szybką i łatwą produkcję bez przestoju.

EASY TO USE INTERFACE

KULLANIMI KOLAY ARAYÜZ

ŁATWY W OBSŁUDZE INTERFEJSU



USER EXPERIENCE / KULLANICI DENEYİMİ / OPINIE UŻYTKOWNIKÓW



"As easy to use as a mobile phone"

"Telefon kullanmak kadar kolay."

"Łatwe w obsłudze jak telefon."

"The machine helps us to perform machining operations accurately by guiding us with warning messages."

"Uyarılar bizi yönlendirerek, doğru işlem yapmamıza destek oluyor."

"Maszyna wspomaga precyzyjne wykonywanie operacji obróbki skrawaniem, kierując nas za pomocą komunikatów ostrzegawczych"

Our aftersales support team is always there for you when you need them thanks to the remote control feature of VEGA PRO.

VEGA PRO 'nun uzaktan kontrol özelliği ile, ihtiyaç duyduğunuz her an satış sonrası destek ekibimiz yanınızda

Dzięki funkcji zdalnego sterowania maszynami VEGA PRO nasz zespół wsparcia posprzedażowego pozostaje zawsze do Twojej



7

LANGUAGE

7 DİL SEÇENEĞİ

7 JĘZYKÓW OBSŁUGI

TR / EN / AR / RU / ES / FR / NL

Control Unit
Kontrol Ünitesi
Jednostka Sterowania

AW

AES WOP

Design freely

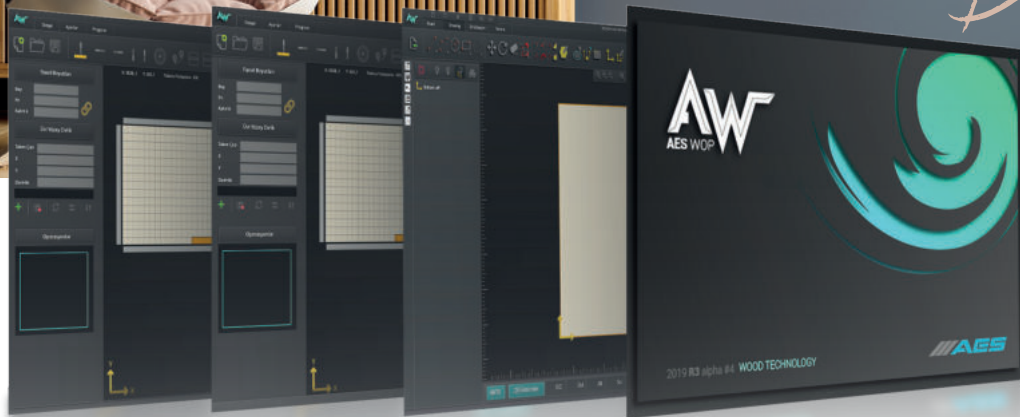

PARAMETRIC LIBRARY

PARAMETRIC KÜTÜPHANE

BIBLIOTEKA PARAMETRÓW

- EN** Change your designs with one click with the parametric module. Save ready-made modules in your library and reuse. Complete the most difficult and complex drawings in minutes with its advanced parametric structure.
- TR** Parametrik modül ile tasarımlarınızı tek tıklama ile değiştirin. Hazır modülleri kütüphanenize kayıt edin ve tekrar kullanın. Gelişmiş parametrik yapısı ile en zor ve karmaşık çizimleri dakikalar içerisinde tamamlayın.
- PL** Zmieniaj swoje projekty jednym kliknięciem dzięki modułowi parametrów. Zapisuj gotowe moduły w swojej bibliotece i wykorzystuj ponownie, gdy jest to konieczne. Przygotuj trudne i bardzo złożone rysunki w ciągu kilku minut z zaawansowaną strukturą parametrów.

MACHINE AND PARTS SIMULATION

MAKİNE VE PARÇA SİMÜLASYONU

SYMULACJA PRACY MASZYNY I OBRÓBKİ ELEMENTÓW

- EN** With the machine and part simulation feature, check your designs before producing and minimize production errors
- TR** Makine ve parça simülasyon özelliği ile tasarımlarınızı üretmeden önce kontrol edin ve üretim hatalarını minimuma indirin.
- PL** Dzięki funkcji symulacji pracy maszyny i obróbki elementów sprawdź swoje projekty jeszcze przed rozpoczęciem produkcji i zminimalizuj błędy produkcyjne.

EN With its 5 Axis interpolation feature, AES WOP CAD/CAM program is designed to meet all your design needs. Its easy-to-use interface and advanced features allow you to prepare flexible and fully functional designs. It can be used in a wide range of areas, from design to part position changes, from workpiece definition to 3D simulation, tool path optimization and parametric use. Turn your designs into reality thanks to the software that works fully compatible with the machine.

TR 5 Eksen enterpolasyon özelliği ile AES WOP CAD/CAM programı tüm tasarım ihtiyaçlarınızı karşılayacak şekilde tasarlanmıştır. Kullanımı kolay arayüzü ve gelişmiş özellikleri, esnek ve tam işlevsel tasarımlar hazırlamanızı sağlar. Tasarımdan parça pozisyon değişimlerine, çalışma parçası tanımlamadan 3D simülasyon ve takım yolu optimizasyonu ile parametrik kullanıma kadar çok geniş bir alanda kullanılabilir. Makine ile tam uyumlu çalışan yazılım sayesinde tasarımlarınızı gerçeğe dönüştürün.

PL Dzięki funkcji interpolacji 5-osiowej oprogramowanie AES WOP CAD/CAM zostało przygotowane tak, aby spełnić wszystkie Twoje potrzeby związane z projektowaniem łatwy w obsłudze interfejs i zaawansowane funkcje pozwalają na przygotowanie elastycznych i w pełni funkcjonalnych projektów. Może być stosowany w wielu obszarach, od projektowania po zmianę pozycji części, od zdefiniowania obrabianego elementu po symulację 3D, optymalizację ścieżki narzędzia i parametryzację. Urzeczywistnij swoje projekty dzięki oprogramowaniu, które jest w pełni kompatybilne z maszyną.



DESIGN
TASARLA
PROJEKT



TRANSFER
TRANSFER ET
TRANSFER

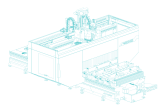

PRODUCE
ÜRET
PRODUKCYJA

CUTTING HEAD KESİM YÜKSEKLİĞİ GŁOWICA TNĄÇA		VEGA PRO		
		A	B	C
STD.	mm / inch	50 / 1.96	140 / 5.51	170 / 6.69
OPT.	mm / inch	85 / 3.34	110 / 4.33	170 / 6.69

TECHNICAL INFORMATION TEKNİK ÖZELLİKLER DANE TECHNICZNE	VEGA PRO			
	1325	1332	1345	1360
Working Area Dimensions Çalışma Alanı Ölçüleri Wymiary Obszaru Roboczego	1.300x2.500 mm 51"x98"	1.300x3.200 mm 51"x126"	1.300x4.500 mm 51"x177"	1.300x6.000 mm 51"x236"
Z Axis Distance Z Eksen Ölçüleri Odległość Osi Z	200 mm 7,8"			
Magazin Unit Magazyn Ünitesi Magazynek narzędzi	Rotary Magazine (8 Pcs)			
B-C Axis Speed B-C Eksen Hızları Prędkość osi B-C	9 kW HSK F63 12 HP HSK F63			
Spindle Motor Power Spindle Motor Gücü Silnik napędu wrzeciona	5,5 kW-ER32(Evo Series) 8HP-ER32			
Boring Unit Çoklu Delik Ünitesi Wytaczarka	10 V - 3x2 H - 1 S			
CAD/CAM Program CAD/CAM Program Oprogramowanie CAD/CAM	AES WOP			
Number of Vacuum Console Vakum Konsol Sayısı Liczba konsol próżniowych	4 Pcs	6 Pcs	8 Pcs	10 Pcs
Axis Speeds Eksen Hızları Prędkości osi	70-70-20m/min 2755-2755-787 IPM			
Vacuum Pump Power Vakum Pompası Gücü Moc pompy próżniowej	100 m ³ /h 4,8 HP		140 m ³ /h 5,4 HP	

TECHNICAL INFORMATION

TEKNİK ÖZELLİKLER

DANE TECHNICZNE

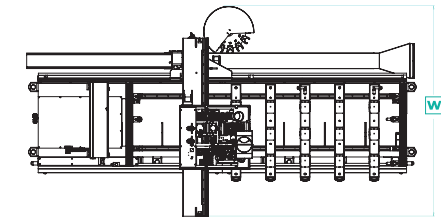
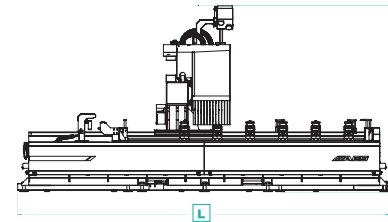

DIMENSIONS ÖLÇÜLER WYMIARY		L	W	H
VEGA PRO 1325	mm / inch	4700 / 185.00	2770 / 109.1	2550 / 100.4
VEGA PRO 1332	mm / inch	5400 / 212.6		
VEGA PRO 1345	mm / inch	6700 / 263.8		
VEGA PRO 1360	mm / inch	8200 / 322.8		

* The technical specifications and drawings provided in the catalogue are non-binding. Stock images and drawings may contain optional equipment. AES Group reserves the right to make amendments without notice.
Katalogta bulunan teknik özellikler ve çizimler bağlayıcı değildir. Bazı fotoğraflar ve çizimler opsiyonel ekipmanları içerebilir. AES Grubu bildirimle yapmaktan çekinmez.
* Specifications technical and drawings in the catalogue are not binding. Stock images and drawings may contain optional equipment. AES Group reserves the right to make amendments without notice.
Specyfikacje techniczne i rysunki zawarte w katalogu nie są wiążące. Przedstawione obrazy i rysunki mogą zawierać wyposażenie opcjonalne. Grupa AES zastrzega sobie prawo do wprowadzania zmian bez uprzedzenia.

ALWAYS WITH YOU DAİMA YANINIZDA

ZAWSZE Z TOBĄ

EN

Our expert after-sales service staff is 24/7 at your service for all your needs. For your permanent satisfaction, it provides an accurate diagnosis and intervention to all your problems as soon as possible with both instant remote connection support and on-site service. AES GROUP protects your investments with after-sales services for uninterrupted production.



REMOTE AND ON-SITE SERVICE SERVICES

UZAKTAN VE YERİNDE
SERVIS HİZMETLERİ

USLUGI SERWISOWE
ZDALNE I NA MIEJSCU



TRAINING AND INSTALLATION SERVICES

EĞİTİM VE KURULUM
HİZMETLERİ

USLUGI SZKOLENIOWE I
INSTALACJI



SPARE PARTS AND SALES SUPPORT

YEDEK PARÇA VE
SATIŞ DESTEĞİ

CZĘŚCI ZAMIENNE I
WSPARCIE SPRZEDAŻY



UNINTERRUPTED CONNECTION WITH WEB PLATFORM

WEB PLATFORMU İLE
KESİNTİSİZ BAĞLANTI

NIEPRZERWANE POŁĄCZENIE
Z PLATFORMĄ INTERNETOWĄ

TR

Uzman satış sonrası hizmet kadromuz, tüm ihtiyaçlarınız için 7 gün 24 saat hizmetinizdedir. Daimi memnuniyetiniz için, gerek anlık uzak bağlantı desteği ile gerekse de yerinde servis hizmeti ile en kısa sürede, tüm sorunlarınızı doğru teşhis sağlayarak müdahale sağlamaktadır. AES GROUP, kesintisiz üretim yapmanız için sunduğu satış sonrası hizmetler ile yatırımlarınızı korur.

PL

Nasz doświadczony personel obsługi posprzedażnej pozostaje do Twojej dyspozycji 24 godziny na dobę, 7 dni w tygodniu. Nasz zespół zapewnia dokładną diagnozę i interwencję w celu rozwiązania wszystkich problemów tak szybko, jak to możliwe, zarówno z natychmiastowym wsparciem w postaci zdalnego połączenia, jak i serwisem na miejscu. GRUPA AES chroni Twoje inwestycje dzięki usługom posprzedażowym, które mają na celu zapewnienie nieprzerwanej produkcji.



24/7 0850 22 77 **AES**
CALL CENTER
INFOLINIA

CNC MACHINING CENTER (FLAT TABLE GROUP)
CNC İŞLEME MERKEZİ (DÜZ TABLA GRUBU)
CENTRUM OBRÓBCZE CNC (GRUPA STOLÓW PŁASKICH)

ULTRA
SERIES U



▪ RAPTOR ULTRA



▪ EXTREME ULTRA

PRO
SERIES P



▪ SUPER NOVA



▪ FLEXA PRO

CNC MACHINING CENTER (CONSOLE TABLE GROUP)
CNC İŞLEME MERKEZİ (KONSOL TABLA GRUBU)
CENTRUM OBRÓBCZE CNC (GRUPA STOLÓW KONSOLI)

ULTRA
SERIES U



▪ VEGA ULTRA 5X



▪ VEGA ULTRA

PRO
SERIES P



▪ VEGA 5X PRO



▪ VEGA PRO

CNC DRILLING MACHINES
CNC DELİK MAKİNELERİ
WIERTARKI CNC

ULTRA
SERIES U



▪ GO! ULTRA

PRO
SERIES P



▪ GO! 1300
▪ GO! 1300 M/S
▪ GO! 1300 M/S ATC



▪ SIRIUS 950
▪ SIRIUS 950 M/S
▪ SIRIUS 950 M/S ATC

BEAM SAW MACHINES
PANEL EBATLAMA MAKİNELERİ
PIŁY PANELOWE

ULTRA
SERIES U

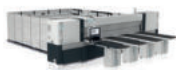

▪ ALPHA PS 05
▪ ALPHA PS 06



▪ ALPHA PS 03
▪ ALPHA PS 04

PRO
SERIES P



▪ BETA PS 03
▪ BETA PS 04

EDGE BANDING MACHINES
KENAR BANTLAMA MAKİNELERİ
OKLEINARKI

ULTRA
SERIES U



▪ GAMMA ULTRA

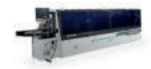

▪ GAMMA MX

PRO
SERIES P

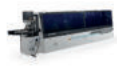

▪ PRIMA 6M
PRIMA 5M

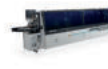

▪ GAMMA 7M
▪ GAMMA 6M

PRODUCTS GROUP

ÜRÜN GRUPLARIMIZ

GRUPA PRODUKTÓW

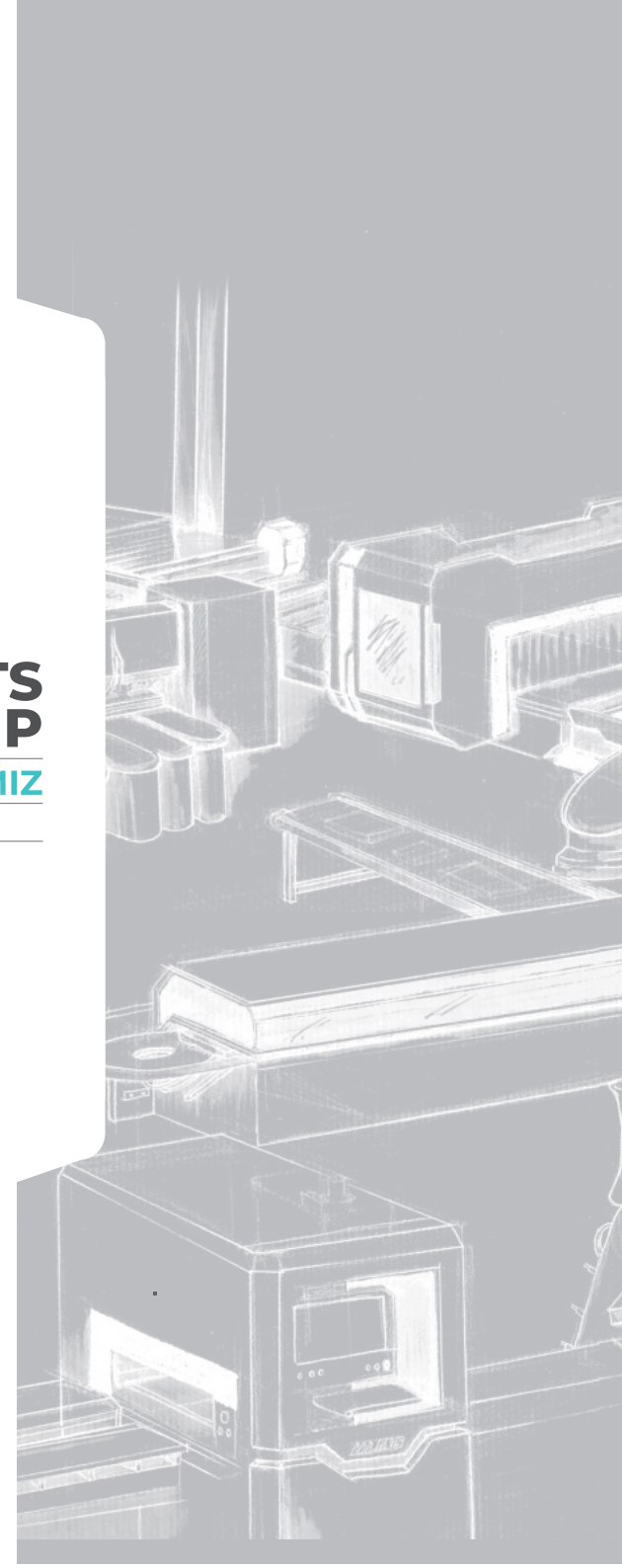

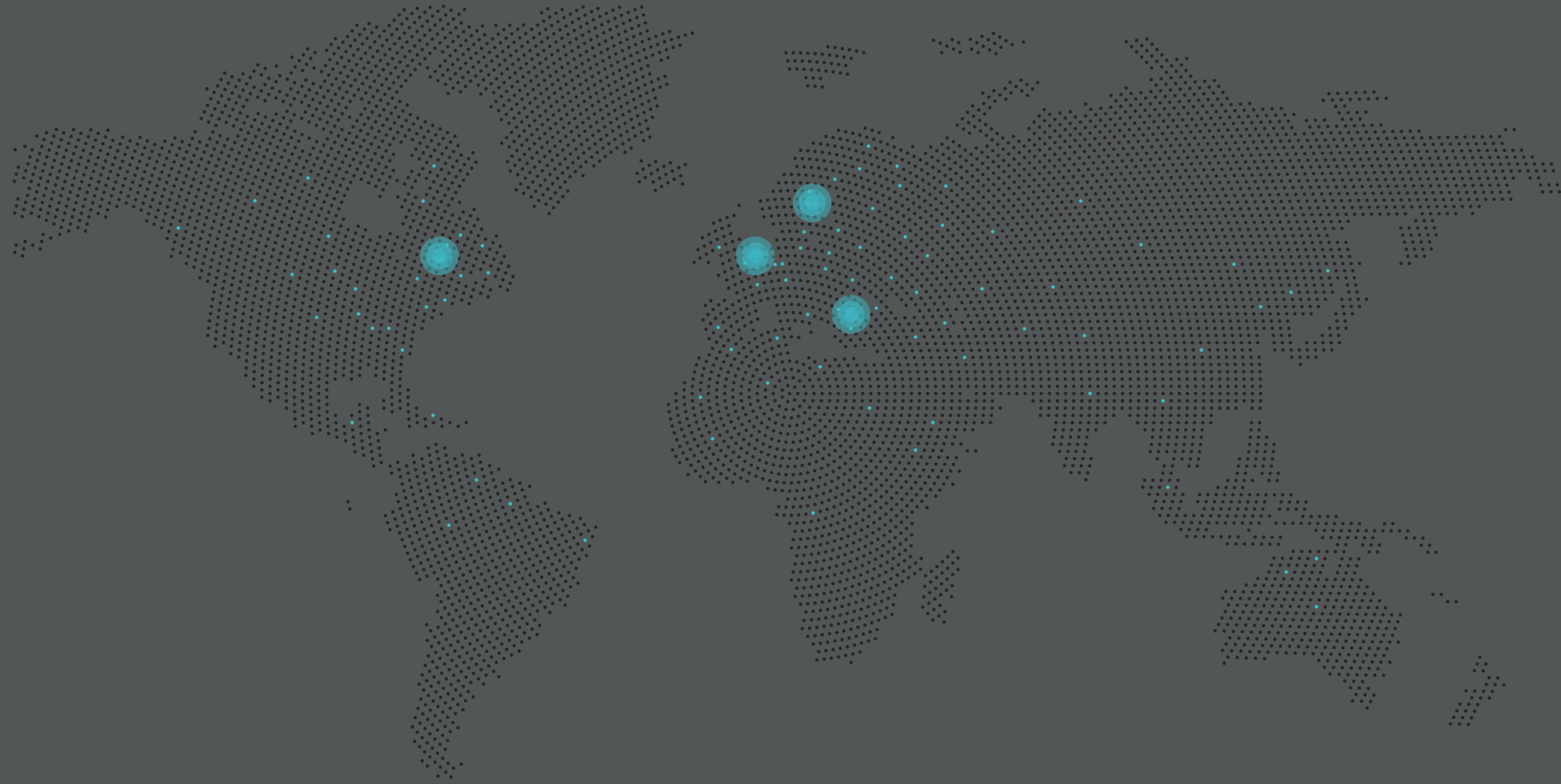

AES HEADQUARTER

Minareliçavuşob Mh.
N. 118 Sk. No:4 Nilüfer
16220 Bursa / TÜRKİYE

Tel : +90 224 443 33 90
Fax : +90 224 443 29 65

info@aesgroup.com.tr
www.aesgroup.com.tr



AES EUROPE BVBA

Kruisbosstraat
2b2-6186, 3740
Bilzen / BELGIUM

Tel : +32 89 81 1505
Fax : +32 89 81 1505

info@aesgroupeurope.com
www.aesgroupeurope.com



AES AMERICA INC.

4508-B Westinghouse
Blvd.Charlotte, 28273
NC USA

Tel : +1 704 817 7037
Fax : +1 704 817 7036

info@aesgroupamerica.com
www.aesgroupamerica.com



AES GROUP MACHINERY UK LTD

Unit 6, Dakota Business Park, Dakota
Way, Burscough, Lancashire L40 8AF
UNITED KINGDOM

Tel : +44 800 083 8844
Fax : +44 800 083 8855

info@aesgroupukmachinery.co.uk
www.aesgroupukmachinery.co.uk



www.aesgroup.com.tr